

LAMAX-DC REVERSE

MACCHINA INTERFILARE REVERSIBILE A LAMA DOPPIA SENZA COLTIVATORE CENTRALE

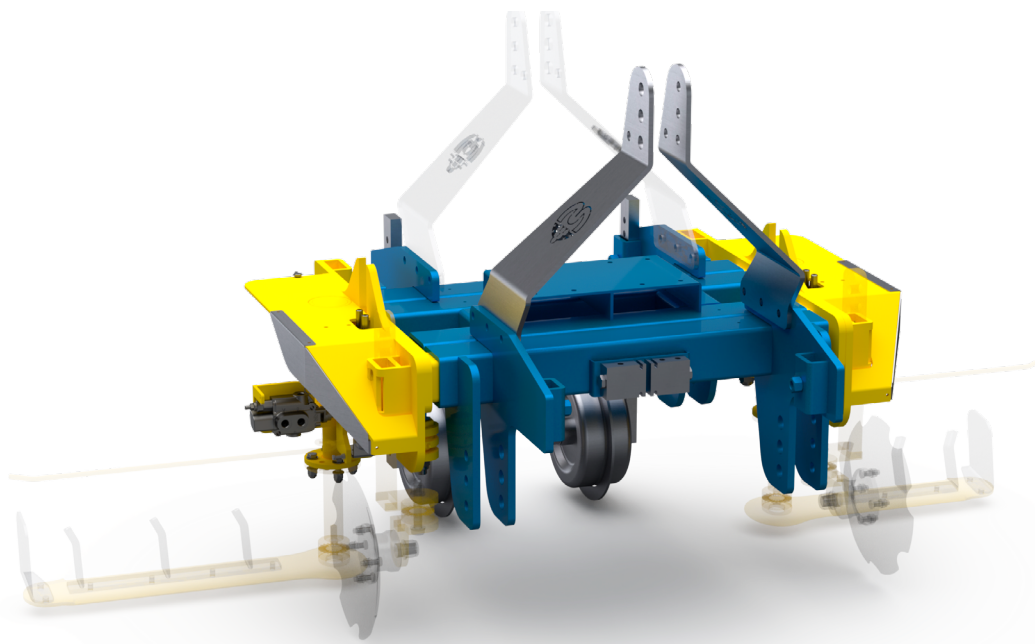

DESCRIZIONE PRODOTTO





La gamma LAMAX-DC REVERSE è costituita da attrezzature interfilari a braccio doppio (destra e sinistra) utilizzate per la lavorazione dell'interceppo di vigneti e frutteti. Grazie al sistema idraulico, queste attrezzature si adattano facilmente alla larghezza del filare. LAMAX-DC REVERSE offre la possibilità di montare 2 accessori intercambiabili (lama interfilare o vomere scolmatore), può essere utilizzata sia posteriormente che anteriormente al trattore grazie al suo sistema di reversibilità

EQUIPAGGIAMENTO STANDARD

- Attacco a 3 punti universale reversibile Cat.2. **(Da invertire nel caso in cui si voglia utilizzare la macchina anteriormente)**
- **Testata interfilare portautensili destra e sinistra**
- Dispositivo di emergenza elettro-idraulico con pulsante di richiamo degli utensili temporaneo e permanente da utilizzare in caso di operazioni di manovra
- Sensore registrabile nelle tre posizioni (Inclinazione, Lunghezza, Distanza)
- **Senza impianto idraulico indipendente (Portata pompa idraulica necessaria: MIN/MAX - 30/40 LT/Min).**
- Sistema idraulico di regolazione variabile della larghezza di lavoro.
- Ruote laterali di profondità.
- Protezioni antinfortunistiche

N.B: LA MACCHINA VA CONFIGURATA INSERENDO L'UTENSILE DI LAVORO E L'UTENSILE DI SICUREZZA.

CONFIGURAZIONI

MODELLO	 MIN MAX				CODICE
LAMAX DC 1200	160 - 210 cm	60 cm	310 Kg	40/50 hp	COL0186A-D
LAMAX DC 1400	175 - 270 cm	60 cm	330 Kg	55/65 hp	COL0326A-D
LAMAX DC 1700	240 - 350 cm	60 cm	400 Kg	65/75 hp	COL0237A-D

SCHEMA DI UTILIZZO

MONTAGGIO POSTERIORE

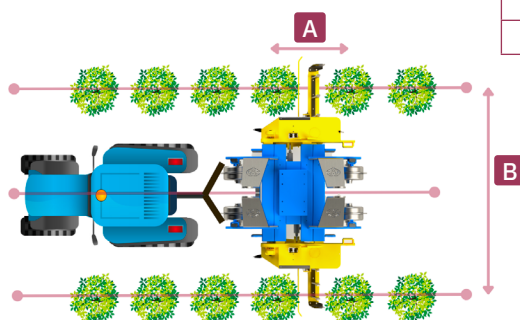

MODELLO	A (min)	B (min - max)
DC 1200	60 cm	160-210 cm
DC 1400	60 cm	175-270 cm
DC 1700	60 cm	240-350 cm

MONTAGGIO ANTERIORE

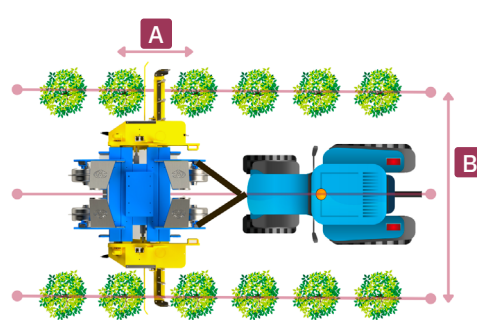

N.B: L'immagine è puramente indicativa e potrebbe non rispecchiare appieno le caratteristiche STANDARD del prodotto.

ACCESSORI A RICHIESTA

	1	CODICE			
		COL0510A	Kit inclinazione idraulica dell'utensile a (+/-20°), DX e SX		
	2	CODICE			
		COL0511A	Kit inclinazione manuale dell'utensile, (+/- 20°), DX e SX.		
	3	CODICE			
		DX - COL0261A SX - COL0263A	Vomere scolmatore interfilare con palettina pulisci pianta DX e SX.		
	4	CODICE			
		COL0311A	Kit paratie laterali di contenimento DX e SX		
	4	CODICE			
		DX - COL0508A SX - COL0509A	Ancora di sicurezza. Protegge la lama in caso di collisione con ostacoli - <i>Con zappetta a utensili - DX/SX</i>		
	5	CODICE			
		COL0346A	Kit disco rompi-traccia registrabile Ø33 cm - DX e SX		
	6		50 cm	60 cm	80 cm
			CODICE	CODICE	CODICE
			DX - COL0245A	DX - COL0246A	DX - COL0464A
			SX - COL0310A	SX - COL0312A	SX - COL0468A
Gruppo lama interfilare realizzata in HARDOX , utensili ranghinatori in acciaio, orecchio laterale e sensore DX/SX - (50/60/80 cm)					
	7		2 MOVIMENTI IDRAULICI	3 MOVIMENTI IDRAULICI	4 MOVIMENTI IDRAULICI
			CODICE	CODICE	CODICE
			COM0184	COM0185	COM0186
Distributore elettroidraulico per il controllo dei movimenti idraulici della macchina (2/3/4 MOVIMENTI) - Il trattore deve essere dotato di almeno n.2 prese d'olio a doppio effetto					
	8	CODICE			
		INT0390A	Kit sollevatore idraulico con staffaggio per l'utilizzo dell'attrezzatura, per trattori sprovvisti di sollevatore anteriore integrato - PER LA PERSONALIZZAZIONE DELLA STAFFA DI ATTACCO, È NECESSARIO CONTATTARE I NOSTRI UFFICI SUCCESSIVAMENTE ALL'ORDINE		
	9		PTO POSTERIORE 540 GIRI/MIN CON MACCHINA ANTERIORE	PTO ANTERIORE 1000 GIRI/MIN CON MACCHINA ANTERIORE	PTO POSTERIORE 540 GIRI/MIN CON MACCHINA POSTERIORE
			CODICE	CODICE	CODICE
			COL0418A-B	COL0418A-A	COL0418A
Kit impianto idraulico indipendente con raffreddamento dell'olio.					
	10	CODICE			
		COM0202	Kit agricoltura 4.0/5.0 per attrezzature interfilari (Licenza 1 anno XFARM, 5 anni di connettività 4G, cablaggio) - Monitora: giri/min PTO, temperatura olio, velocità, posizione, ore lavoro		
	11	CODICE			
		COL0693A	Secondo attacco a 3 punti universale per la reversibilità rapida dell'attrezzo		
	12	CODICE			
		COL0350A	Sistema di sicurezza ammortizzato della testata interfilare e dell'ancora DX e SX.		